

# STABILIZATOR CIEPŁEJ WODY SCWA 100-600



ul. Parkowa 50 A, 86-300 Grudziądz, Tel. 56 46-219-14

E-mail: instalmet@wp.pl, biuro.instalmet@gmail.com

[www.instalmet.com.pl](http://www.instalmet.com.pl)

Stabilizator temperatury przeznaczone są do instalowania w węzłach ciepłych z przepływowymi wymiennikami ciepłej wody użytkowej zwłaszcza w układach bez zasobników i przy zastosowaniu automatyki ograniczającej temperaturę ciepłej wody użytkowej przy wykorzystaniu zaworów termoregulacyjnych bezpośredniego działania. Stabilizatory magazynują ciepłą wodę zapobiegając powstawaniu naprężeń termicznych w pionach instalacji zwłaszcza w budynkach wysokich oraz likwidują przeciążenia termiczne termoregulatorów bezpośredniego działania.

## Konstrukcja standardowa:

### Uwaga!

Standardowe przesunięcie otworów w kołnierzu dla wersji DN550 (dotyczy zamienników)

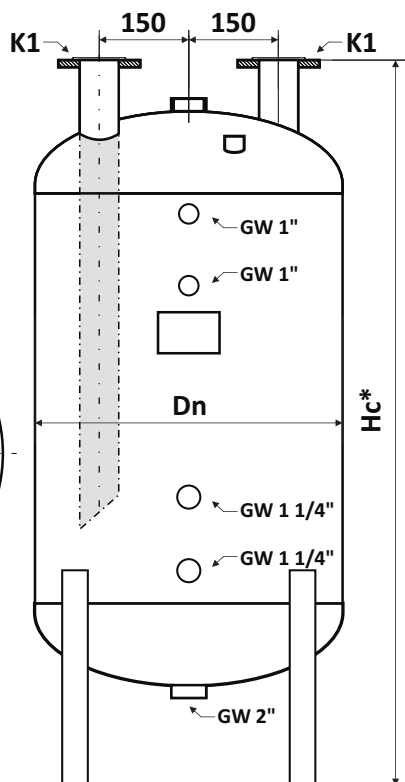
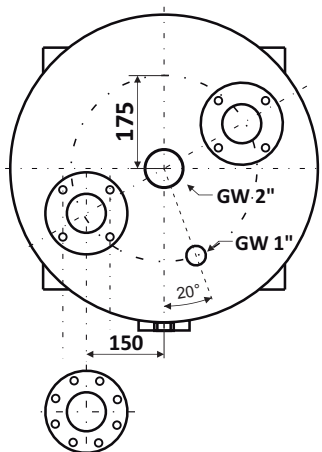

## Podstawowe parametry:

- ciśnienie pracy: 6 lub 10 Bar
- temperatura maksymalna (Tmax): 110°C  
wyjątek dla wersji epoksydowanej 75°C
- medium: woda /glikol
- dokumentacja UDT,
- wykonanie wg. dyrektywy 2014/68/UE
- możliwość uzyskania CE dla temp. > 110°C

## Zabezpieczenie zbiornika przed korozją:

- malowanie farbą antykorozyjną zewnątrz
- cynkowanie ogniowe (atest PZH)
- emaliowanie (atest PZH)
- malowanie farbą epoksydową wewnątrz (atest PZH)
- wykonane ze stali nierdzewnej (atest PZH)

Typ	Średnica DN (mm)	Wysokość Hc* (mm)	Przyłącza	Pojemność (litry)
			K1 wlot/wylot	
SCWA - 100	550	775	DN50 PN16	100
SCWA - 200	550	1175	DN65 PN16	200
SCWA - 250	550	1405	DN65 PN16	250
SCWA - 286	550	1575	DN80 PN6	286
SCWA - 300	550	1575	DN80 PN16	300
SCWA - 350	550	1885	DN80 PN16	350
SCWA - 400	550	2075	DN80 PN16	400
SCWA - 500	550	2600	DN80 PN16	500
SCWA - 600	550	3000	DN80 PN16	600

## Przyłącza opcjonalne:

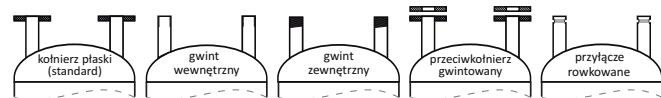

## Spusty opcjonalne:

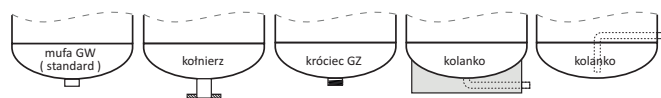

Hc\* - wymiar projektowy, który może się różnić od wymiaru gotowego produktu o +/- 20 mm. Różnica spowodowana jest zastosowaniem różnych grubości materiałów oraz dopuszczalną przez normy zmienną geometrią dennis.

## Dodatkowe wyposażenie:



rewizja standardowa

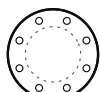

rewizja kołnierzowa



kołnierze nierdzewne dla zbiorników nierdzewnych (standardowo kołnierz w gatunku S235JR)

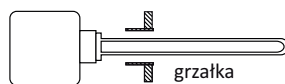

grzałka jako element montowany tymczasowo do wykonywania przegrzewów w celu usunięcia bakterii Legionelli

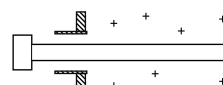

anoda magnezowa

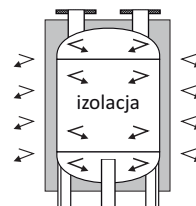

izolacja